

ไม่ต้องใช้ พืดตั้ง แดมย้ง
ประหยัดค่าแรงได้มากเลย

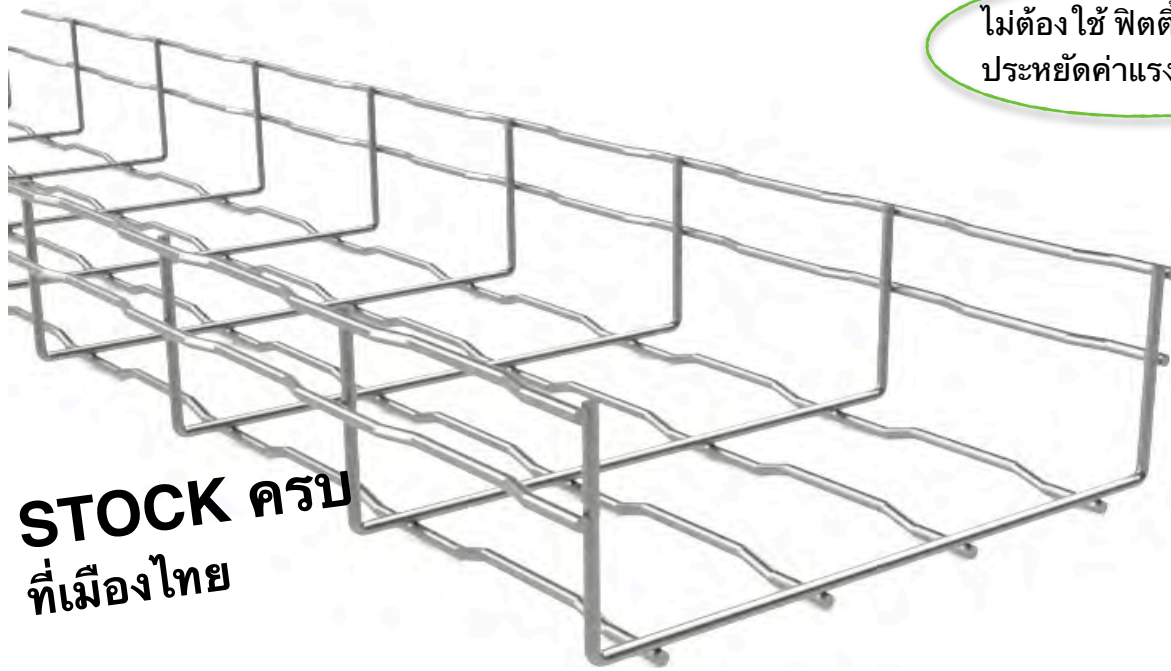

STOCK ครบ
ที่เมืองไทย

บาสอร์

www.BasorThai.com

Tel: 081-432-9918, 02-907-6122

Basor@BasorThai.com



ประหยัดค่าแรงได้จริง

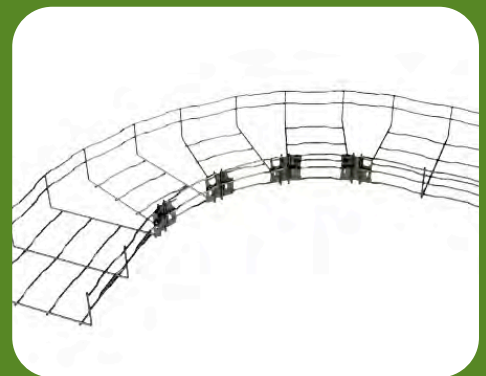
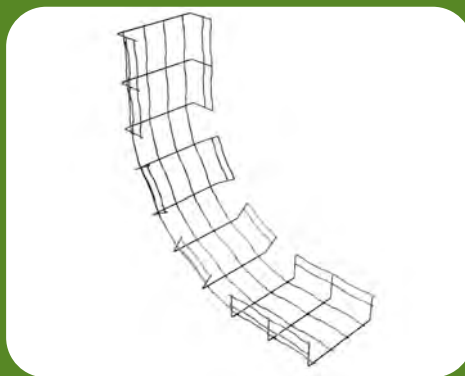
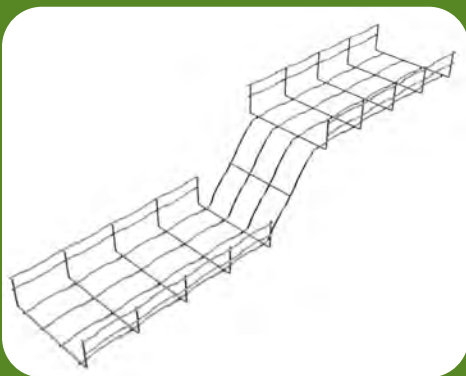

CABLE

รางเดินสายไฟ

นวัตกรรมที่ช่วยให้คุณทำงานได้ง่ายและ ประหยัดกว่าเดิม

MANAGEMENT SYSTEM

เบา		น้ำหนักเบากว่ารางสายไฟทั่วไปกว่า 5 เท่า ยกติดตั้งได้ด้วยคนเพียงสองคนเท่านั้น
ติดตั้งง่าย เร็ว		จากงานที่ต้องใช้เวลานาน ลดเวลาในการทำงานได้เป็นสิบเท่า
สวยงาม		ออกแบบและผลิตด้วยเทคโนโลยีที่ดีที่สุด สวยงาม สม่่าเสมอ เหมือนกันทุกชิ้นงาน
มีมาตรฐาน		ผ่านการตรวจสอบด้วยมาตรฐานการออกแบบ และผลิตจากหลายสถาบันทั่วโลก
ประหยัดค่าแรง		ใช้คนในการติดตั้งน้อยกว่าเดิม ช่วยให้ ประหยัดค่าแรง ที่ใช้ในการติดตั้ง
โค้งงอได้ตามใจ		สามารถดัด โค้งงอได้สะดวก ตามหน้าที่ใช้ งาน โดยไม่ต้องใช้เครื่องมือพิเศษใดๆ
ทนทาน แข็งแรง		การเชื่อมแต่ละจุดด้วยเทคโนโลยี Hi Volt Spot ไม่ใช้ลวดเชื่อม รับน้ำหนักมาก > 500Kg ต่อจุด
วัสดุหลากหลาย		มีวัสดุหลากหลายให้เลือก Electro zinc / Hot Dip Galvanized/ Stainless AISI 304/ 316
รับน้ำหนักสูง		โครงสร้างเบาแต่รับน้ำหนักมากเพราะการกระ จายน้ำหนักไปยังจุดต่าง ๆ ได้ดีกว่ารางทั่วไป
ปลอดภัย		ไม่มีขอบคม ไม่บาด ไม่กัดเสื้อผ้า ไม่หนัก หยิบ จับง่าย เห็นข้างใน ปลอดภัยในการทำงาน
ผลิตในยุโรป		ทุกชิ้นผลิตใน โรงงานที่ดีที่สุด ในยุโรป ใน ประเทศสเปน ด้วยเครื่องจักรที่ทันสมัย ควบคุม คุณภาพทุกชิ้นงาน
รางทนไฟไหม้		ผ่านการทดสอบการทนไฟ ใช้ในวงจรถ้วยชีวิต ตามมาตรฐานสูงสุด DIN 4102, Section 12
ประหยัดพื้นที่		ลิขสิทธิ์เฉพาะของ Basor รางสามารถซ้อนได้ เหมือนขามข้าว ประหยัดพื้นที่จัดเก็บ ได้ 3 เท่า
ขนส่งง่าย		ขนส่งได้ด้วยปริมาณน้อยกว่า ทำให้วิ่งรถน้อย กว่าจาก 3 เหลือ 1 เทียบ ประหยัดค่าขนส่ง
ยืดอายุสายไฟ		ด้วยความโปร่ง ระบายอากาศและความร้อนได้ ดี จึงสามารถยืดอายุฉนวนของสายไฟให้ ยาวนาน และ สามารถใช้งานได้นานกว่า
สะอาดจากสัตว์กัดแทะ		ไม่เก็บสะสมฝุ่นและเชื้อโรค รวมถึงแมลงสัตว์ กัดแทะ ต่างๆ ที่ไม่สามารถทำรังแล้วกัดสายไฟ และสะสมเชื้อโรคต่าง ๆ

การเลือกวัสดุ

3E Basor

CABLE MANAGEMENT SPECIALIST



	งานในร่ม Indoor	งานกลางแจ้ง Outdoor	สารเคมี Chemical	กลางทะเล OffShore	อาหาร F&B	กัดกร่อน Acid / Salt	DATA CENTER	ทนไฟ Fire Resistant
EZ ElectroZinc เคลือบ Zinc ไฟฟ้า	✓						✓	
GC ชุบ Zinc ร้อน Hot Dip Galvanized	✓	✓						
Stainless Steel สแตนเลส 304 L	✓	✓	✓		✓			
Stainless Steel สแตนเลส 316L	✓	✓	✓	✓	✓	✓		
EPOXY COATED พิเศษ Super Epoxy	✓	✓					✓	
E90 Model รุ่นทนไฟใหม่ E90	✓	✓	✓	✓	✓	✓		✓

ติดตั้งได้หลากหลายรูปแบบ จะตัด โค้ง ช้ำยขวา หักคอม้า ตั้งตะแคงก็ใช้ดัดแปลงได้หมด
หมดปัญหาการนับชิ้นงานที่น่าปวดหัว หรืออาจผิดพลาดได้

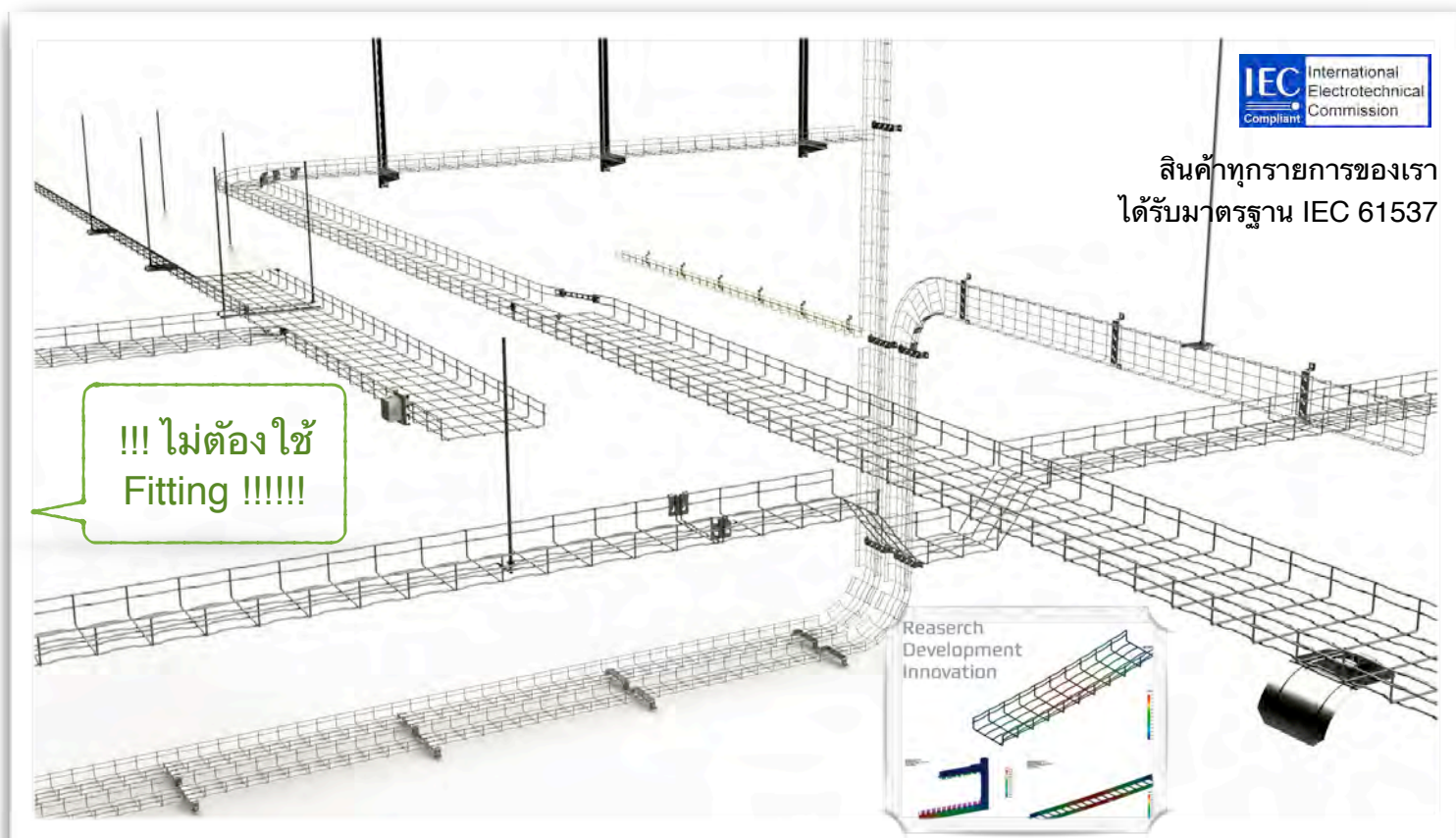

Energy³ E-BFR

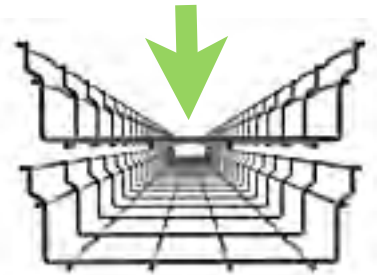

- ซ้อนเก็บได้ ประหยัดพื้นที่จัดเก็บ
- ประหยัดค่าขนส่งไปหน้างาน
- น้ำหนักเบา ติดตั้งใช้งานง่าย
- Fast Clipต่อรางได้ใน 4 วินาที
- รับน้ำหนักได้มากกว่า
- รัดเคเบิลไทได้เร็วกว่า
- สะอาดไม่เก็บฝุ่น สิ่งสกปรก
- ซ่อมบำรุงสายไฟได้ง่าย

ไม่มีคมทุกชิ้น

1

2

FAST CLIP - UR BFR

Stackable Wire-Mesh Cable Trays

รางสายไฟ วางซ้อนได้



H65

Conventional



H105

Conventional



ประหยัดพื้นที่ในการจัดเก็บ

ได้มากถึง 3 เท่า สำหรับขอบ 65 mm และ

ได้มากถึง 2 เท่า สำหรับขอบ 105 mm

ลิขสิทธิ์เฉพาะของ BASOR

ประหยัดค่าขนส่ง

ได้มากถึง 3 เท่า สำหรับขอบ 65 mm และ

ได้มากถึง 2 เท่า สำหรับขอบ 105 mm

ลิขสิทธิ์เฉพาะของ BASOR

Energy E-BFR series

รางจิ้งสำหรับงาน Control



60 x 65

SS316 สามารถสั่งได้

มีฝาปิดรางให้ใช้งาน



หากต้องการขนาดอื่นๆ แจ้งเราได้เลยครับ

B กว้าง mm	H ขอบสูง mm	SWL รับน้ำหนัก kilogram	Electro Zinc รทสลิ้นค้า ยาว 3 เมตร	Hot Dip Galvanise รทสลิ้นค้า ยาว 3 เมตร	Stainless Steel 304 รทสลิ้นค้า ยาว 3 เมตร
50	30	18 kg	2/05030EZ	2/05030HDG	2/05030SS
60	65	35 kg	2/3621	2/0290	2/0307
100	65	72 kg	2/7305	2/7326	2/0308
150	65	72 kg	2/7306	2/7327	2/0309
200	65	75 kg	2/7307	2/7328	2/0310
300	65	75 kg	2/7308	2/7329	2/0311
400	65	75 kg	2/7309	2/7330	2/0312
500	65	90 kg	2/7310	2/7331	2/0313
600	65	98 kg	2/7311	2/7332	2/0314
100	100	60 kg	2/731100	2/733100	2/03100
200	105	105 kg	2/7312	2/7333	2/0315
300	105	113 kg	2/7313	2/7334	2/0316
400	105	135 kg	2/7314	2/7335	2/0317
500	105	143 kg	2/7315	2/7336	2/0318
600	105	150 kg	2/7316	2/7337	2/0319

คำนวณที่ระยะแขน 1.5 m ตามตาราง โหลด ของจริง

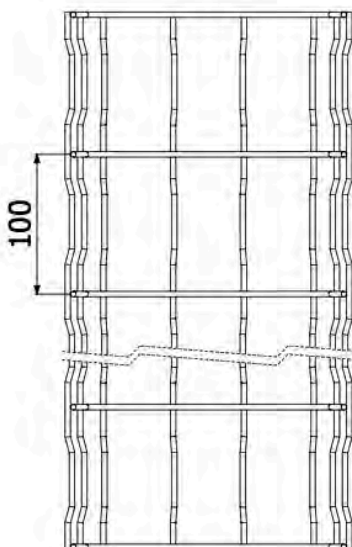
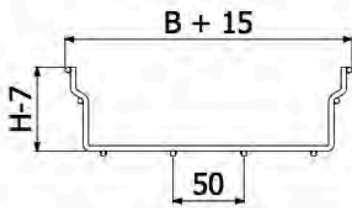

ขอบสูง 65 mm



1
ไม่มีคมทุกชิ้น

เนื้อโลหะผสานเป็นเนื้อ
เดียวกัน แข็งแรงมาก

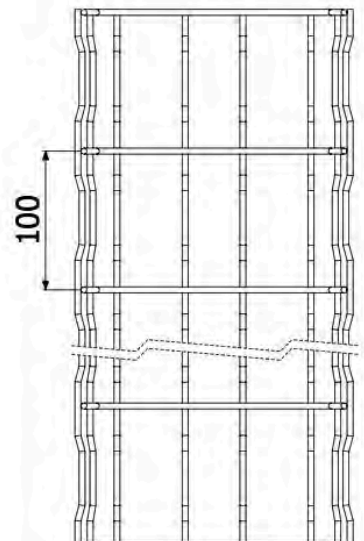
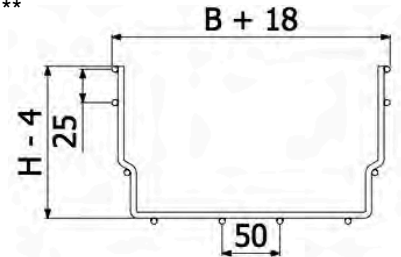

ร่าง BASOR !!!!!!! ไม่ต้องซื้อ FITTING !!!!!!!

ใช้ร่างตรงๆ สร้าง Fitting ได้เองทุกรูปแบบ ประหยัดมากมาย

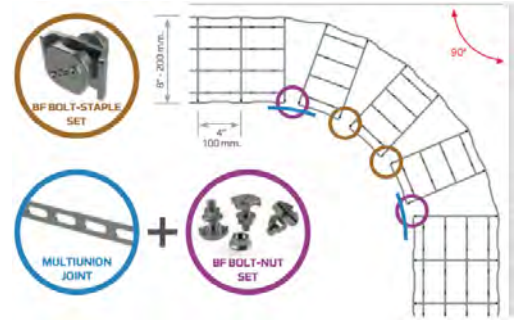
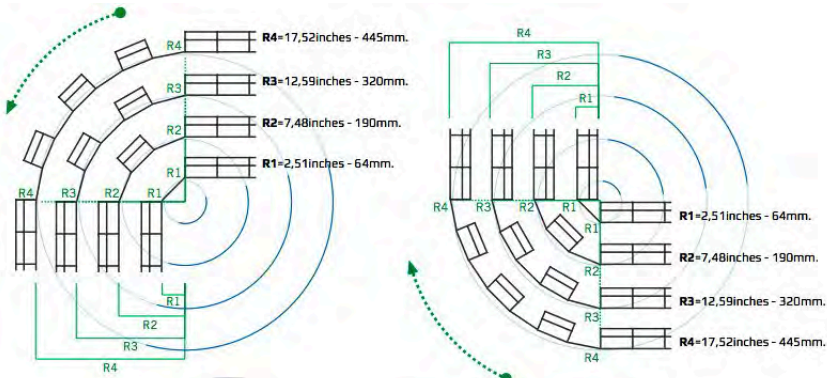

ไม่
ต้องใช้ Fitting ประหยัดกว่า
ร่างทั่วไป 30% และ ทำงาน
เสร็จอย่างรวดเร็ว

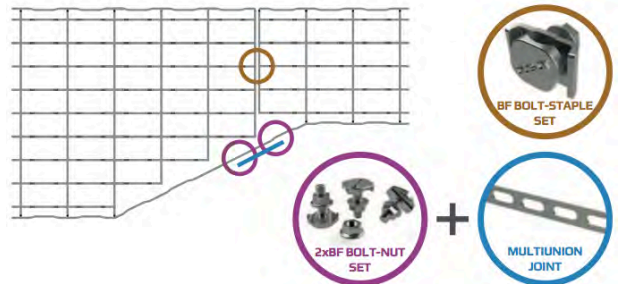
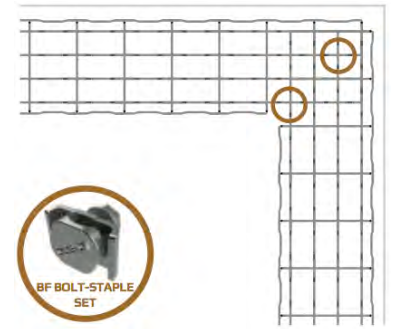

BASORFIL GIVES YOU MANY POSSIBILITIES

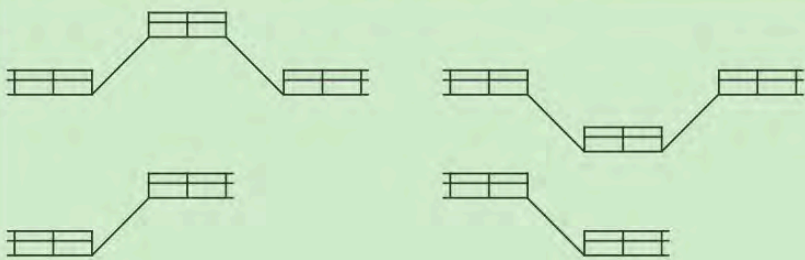

คีมตัดดีดี บาซอร์ มีขาย
ราคาข่อมเยานะครับ



ใช้แค่คีมอันเดียวก็ทำงานได้เลย



ไม่ต้องปวดหัวกับการเลือกซื้อชิ้น
งาน Fitting ไม่ว่าจะ เป็น ชิ้นงาน
สามทาง ทักฉาก โค้ง 90 คอมา ตัว
ต่อตรง เพราะท่านสามารถทำชิ้น
งานเหล่านี้ ได้เองง่ายๆ ที่หน้างาน
ได้ **เพียง ตัด -> ตัด -> รัด**

Standard Accessories - All you need is only 3 parts



CG BF ตัวต่อราง
EZ - 2/4364
GC - 2/4360
SS304- 2/4915



CT BF ตัวจับราง
EZ - 2/4362
GC - 2/7132
SS304 - 2/4923

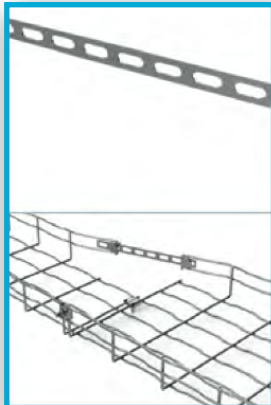

MU ตัวยึดขอบราง
EZ - 2/0357
GC - 2/035X
SS 304 - 2/9872

สร้างสรรค์ ติดตั้ง ปรับปรุงทุกรูปแบบ
หรือ รูปทรง ทำได้ง่าย ๆ
เพียงใช้อุปกรณ์ 3 รายการนี้เท่านั้น

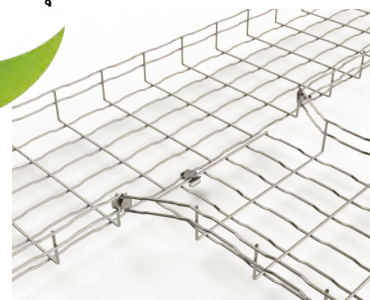

ดูรายละเอียดสำหรับงานติดตั้ง และ
สินค้าใหม่ ๆ ที่ www.basorthai.com

อุปกรณ์เสริมการติดตั้ง แบบมืออาชีพ ใสใจ
และ ครบทุกรายละเอียด

SVO ขารองราง
สำเร็จรูป



MUSC

แมงมุมสารพัด
ประโยชน์

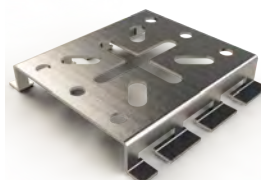

BJC

ลิ้นพาดสาย
ข้างราง

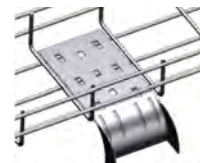

SLS 2 in 1

หูแขวนรางจากผ้า และ
ยึดกำแพง



SST

หูแขวนราง
กับผ้า



PBF

ขาขยกราง
จากพื้น

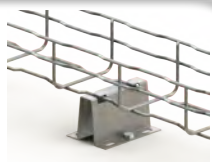

SHF

ฉากรองราง

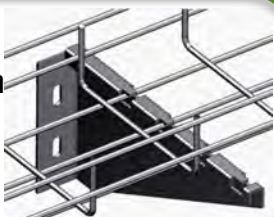

ติดตั้งเป็นเรื่องง่าย ไปหา idea ดีดี
ที่ www.basorthai.com

SHO

ขารองราง
L Shape



TEBFR

ฝาปิดราง



UCBF

ตัวจับโค้งราง



CFBFR

ปีกนก รางซี



STB

แผ่นประกบ
ต่อท่อสายไฟ



STBU

ตัวยึดราง
ต่อท่อร้อย
สายไฟ



KFS

ชุดสำเร็จ



SFS

ขาขยกรางสูง



หน้างานจริง



HEMOS SUMINISTRADO
BANDEJAS PARA PROYECTOS
SOLARES CON UN TOTAL DE
1000⁺ EN 4 CONTINENTES

BASOR เรามี Fitting สำหรับ งาน SOLAR
ครบทุกรูปแบบการติดตั้ง ทั้งแบบ
ROOF TOP
FARM
FLOATING



3E Basor
CABLE TRAY SPECIALIST

เรียนรู้การใช้งาน online www.basorthai.com/train



QR code
ห้องเรียน Basor



ประดิษฐ์ พืดตั้ง สิ่งใด
ก็ง่ายตาย นะ ออกเจ้า

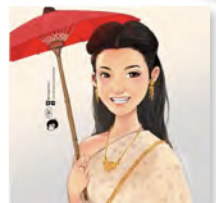

สินค้าพร้อมส่งทันที ทุกวัน
รูปจริงจากคลังสินค้า กรุงเทพ ร่มเกล้า
สั่งซื้อสินค้า Online ได้ที่ www.basorthai.com



DATA CENTER SOLUTION

ระบบรางสีสำหรับ
DATA CENTER
เหนือกว่า ด้วยการทำกันสนิม
สองชั้น พร้อม ทำการเคลือบสี
Super Epoxy อีกชั้นหนึ่ง



ทุกรูปจากหน้างานจริง ในไทย

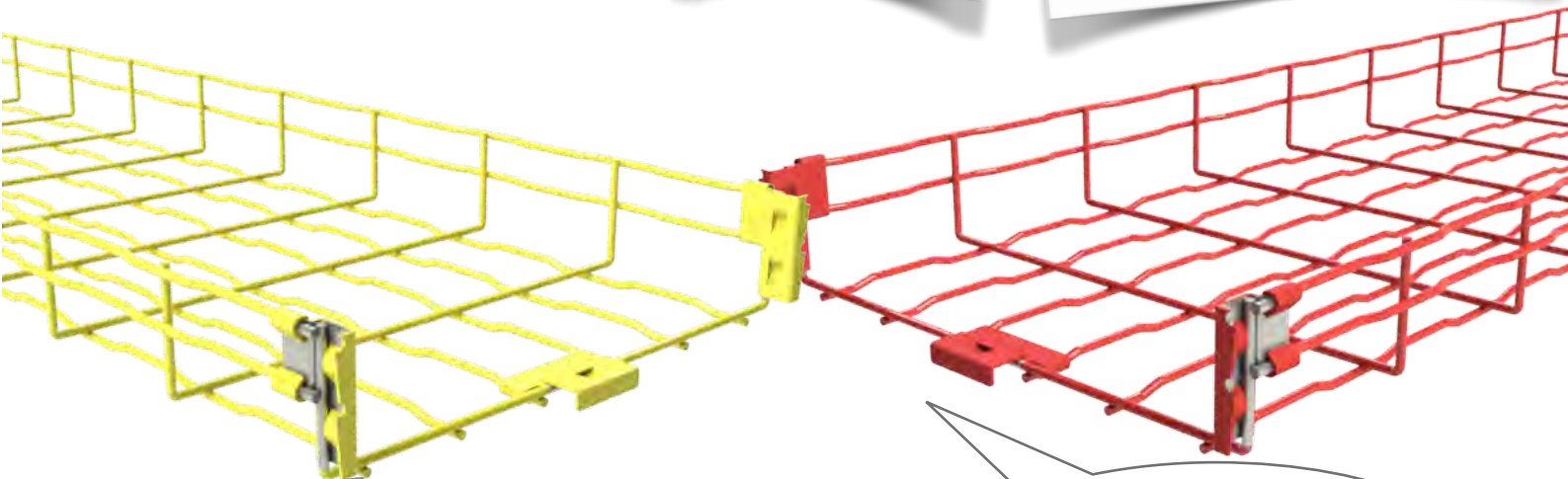

รุ่นพิเศษ เคลือบ EPOXY ป้องกัน
ปัญหา ZINC Whisker ที่จะสร้าง
ปัญหาต่ออุปกรณ์ IT ราคาแพง

Special treatment against zinc Zinc Whiskers. These particles have caused failure in many computer environments each year. Basor has developed one range of epoxy polyester painted products to palliate it.

Basorfil Models:



Traditional Basorfil BFR

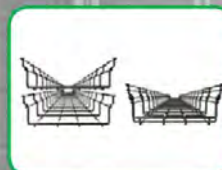

New Patented Stackable
Basorfil E-BFR



New Self Assembled System
Basorfil BF2R



Yellow Epoxy Painting



Black Epoxy Painting



Red Epoxy Painting

FIRE RESISTANCE
Ceiling Systems

BE basor
ELECTRICAL



E90 



รางทนไฟไหม้ Cable Tray

BasorTray CableTray รุ่น E90 ผ่านการทดสอบมาตรฐานสูงสุด
DIN 4102 Section 12 ของเยอรมนี ที่ 90 นาที (E90)

ใช้งานได้ดีเยี่ยมสำหรับวงจรไฟฟ้าที่ต้องการทำงานภายใต้สภาพการเกิดอัคคีภัย ไม่เกิดก๊าซพิษไม่ร่วง ไม่ละลาย ไม่เสียรูปร่างยังคงใช้งานได้

วงจรไฟฟ้า อย่างระบบ ข้อมูลสำคัญ วงจรเตือนภัย วงจรดับเพลิง วงจรระบายอากาศ ระบบนำทางฉุกเฉิน วงจรช่วยชีวิต ที่ต้องทำงานในภาวะไฟไหม้ สถานการณ์คับขัน

ติดตั้งง่ายและทำงานได้อย่างรวดเร็ว



Basket Tray ทนไฟไหม้



Before Fired



After Fired





สวยงาม ทนทาน ไม่แพง

รางเดิน Fiber Optic

FIBER HIGHWAY



CABLE

นวัตกรรมที่ช่วยให้คุณทำงานได้ง่ายและ ประหยัดกว่าเดิม

MANAGEMENT SYSTEM

FIBER HIGHWAY®

Fiber Optic Solution ..

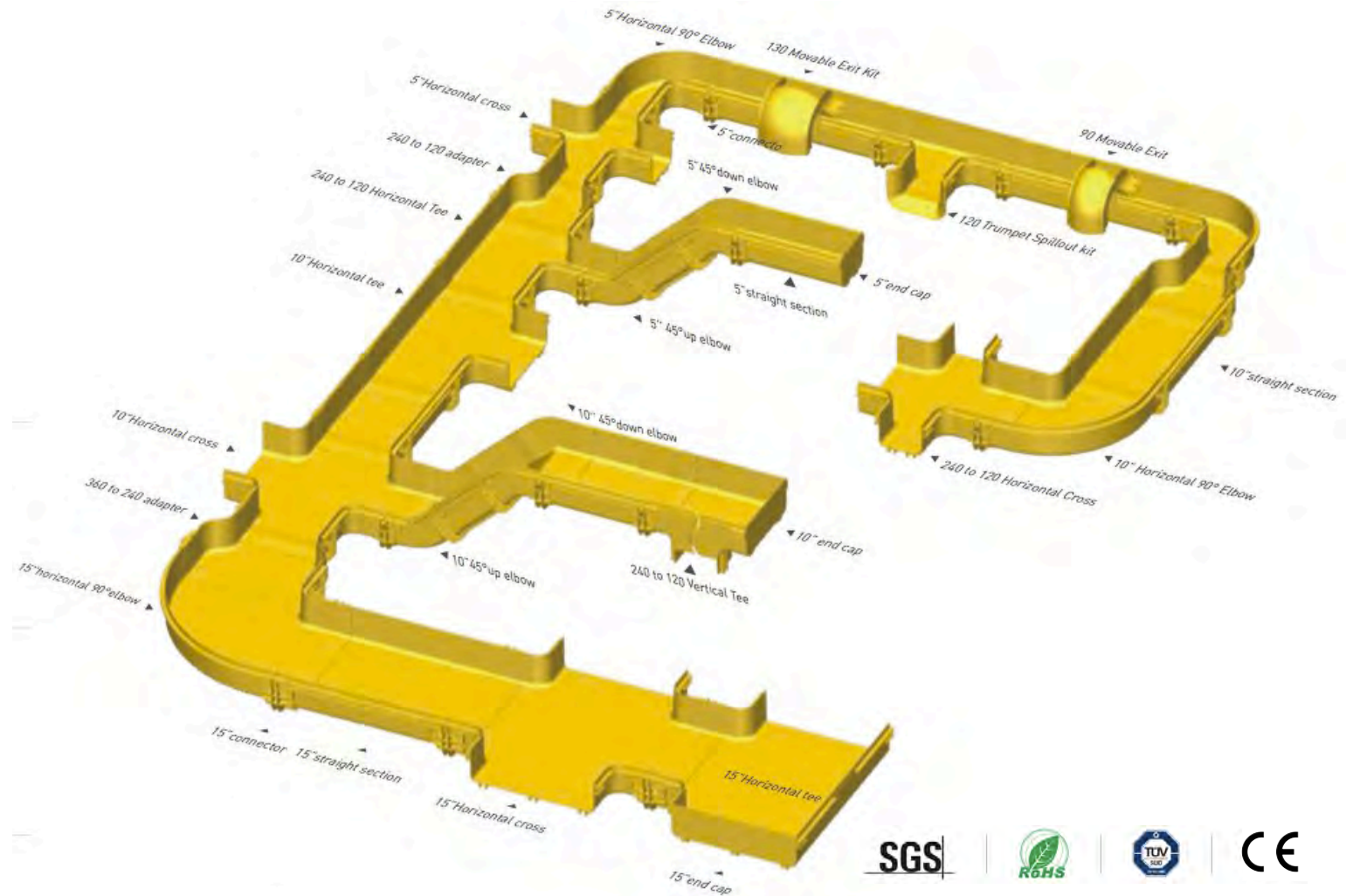

SGS



360 mm (15 “)

5400 cables

240 mm (10 “)

3800 cables

120 mm (5 “)

1900 cables

60 mm (2.5 “)

950 cables

FIBER HIGHWAY

เป็นระบบจัดการและวางสาย Fiber Optic patch cords ออกแบบมาเพื่อการจัดการสาย ปกป้องสายที่บอบบาง สวยงาม เหมาะสำหรับ Network Cabinets ODF และ อุปกรณ์ต่างๆ มีขนาดต่างๆ ที่เหมาะสมกับการใช้งานติดตั้งแบบมืออาชีพ

มีขนาดตั้งแต่ 60/120/240/360 มิลลิเมตร หรือ 2.5/5/10/15 นิ้ว แข็งแรงและสามารถจัดเรียงสายได้อย่างสวยงาม และ ทนทาน

**OD 2mm Cable **

FIBER HIGHWAY[®]

Components

SGS



CE



Straight Piece



Junction



Horizontal Tee



Cutting in Tee



Cross



Downspout



Up Elbow



Down Elbow



Conversion



Horizontal Bend

มีชิ้นงาน Support สวย ๆ
ราคาดี ๆ ให้ใช้ด้วย

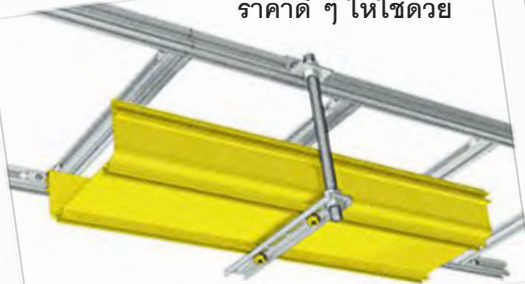

FIBER HIGHWAY

มีขนาดตั้งแต่ 60/120/240/360
มิลลิเมตร หรือ 2.5/5/10/15 นิ้ว แข็ง
แรงและสามารถจัดเรียงสายได้อย่าง
สวยงาม และ ทนทาน

Professional Cable Management Company

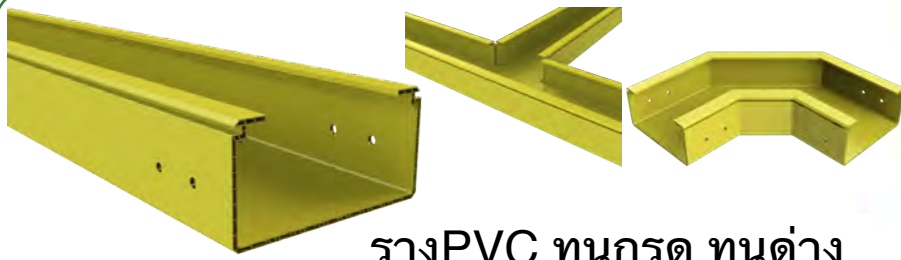

รางPVC ทนกรด ทนด่าง

เบามากๆ และ ทนทานต่อสารเคมี กรด และด่าง เหมาะกับงาน ในกลางแจ้ง ประหยัดงบประมาณเหลือเชื่อ

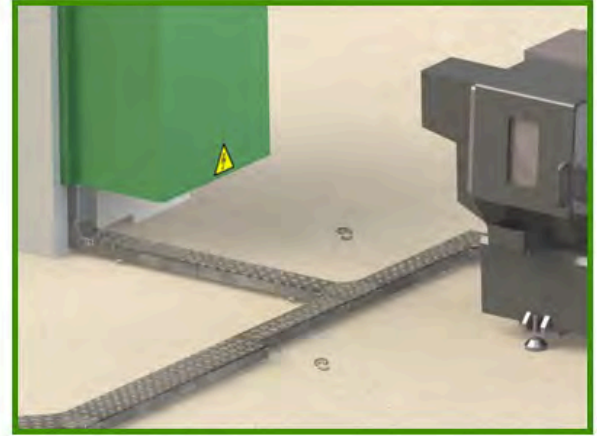

รางทรงแทง ทนเหยียบกระแทก

เหมาะอย่างยิ่งกับงาน Cooling Tower หน่วยงานกวดกร่อน ไม้ผุ ไม้เป็นสนิม เช่น โรงงานเคมี Offshore โรงงานปุ๋ย สามารถใช้งานกลางแจ้ง รับน้ำหนักได้ มากเหมือนเหล็ก น้ำหนักเบา และ ราคาข้อมเยากกว่า สแตนเลส 316



ราง Fiber Glass ทนกรดด่าง รับน้ำหนักสูง

ราง IP 65 น้ำและฝุ่นไม่เข้า

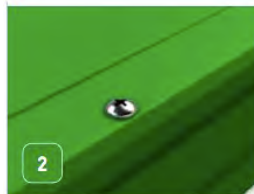

ป้องกันอย่างสมบูรณ์ทั้งฝุ่นและน้ำ ด้วยการออกแบบลิขสิทธิ์เฉพาะของ บาสอร์



CABLE LADDER



PERFORATED TRAY



CABLE TRAY

MINERAL Insulated CABLE / สายเอ็มไอ Mi ทนไฟ ทรหด

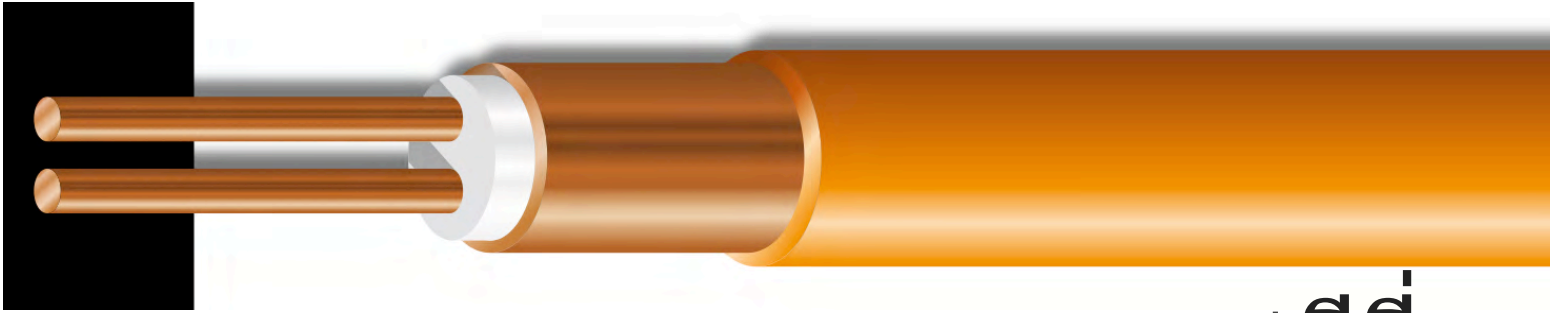

เป็นสายทนไฟเพียงชนิดเดียวที่ได้รับการจัดให้เป็นสายไฟ FIRE SURVIVAL Cable หรือ สายรอดจากไฟไหม้ ผ่านการทดสอบตามมาตรฐาน BS 6387 สูงสุด Class CWZ

อายุการใช้งานมากกว่าสายไฟทุกชนิด โดยเฉลี่ย 150 ปี ทนทานต่อการเกิด Short Circuit และสามารถนำกลับมาใหม่ได้โดยไม่มีความเสี่ยง

Zero Smoke และ ไม่มี Flammable Gas ไม่ติดไฟ อย่างสมบูรณ์

ติดตั้งง่ายและสะดวก

ทดแทนสายทนไฟได้ทุกประเภท ได้รับการรับรองให้ใช้งานตามมาตรฐานการติดตั้งทางไฟฟ้า ในประเทศไทย EIT 2006

สายทนไฟไหม้ที่ดีที่สุด

ศูนย์รวมสาย mi cable ทุกประเภท ทุกขนาด ทุกหน่วยงาน และการใช้งาน พร้อม สดอคสินค้าพร้อมส่งได้อย่างรวดเร็ว พร้อมวิศวกรที่รู้เรื่อง Mi จริง

Mi Cable Thai.com

www.MiCableThai.com



Power Plug - IP 44/67

Junction Box ทนไฟไหม้



IP 68



ชุดต่อสาย กันน้ำ และ ฝังใต้ดิน

